

令和 8 年度

工 事 設 計 書

工 事 名 福祉センターなかやまLED照明更新工事

工事場所 西伯郡大山町赤坂

工 事 概 要

- 1、 工 事 名 福祉センターなかやまLED照明更新工事
- 2、 工 事 場 所 西伯郡大山町赤坂
- 3、 敷 地 面 積 14429.67 m²
- 4、 建 物 概 要 構造： RC造 2階建て
面積： 1185.0m²

- 5、 工 事 内 容 既設照明設備をLEDに更新を行う。
- 6、 共 通 仕 様
 - 1) 図面、特記仕様及び現場説明書に記載されていない事項は、すべて「国土交通省大臣官房官庁営繕部監修、公共建築・電気設備・機械設備工事標準仕様書（最新年度版）」による。
 - 2) 工事の一部を第三者に請け負わせる場合は、出来る限り町内業者と契約すること。ただし、適切に施工できる町内業者がない特殊な工事等を請け負わせる場合は、この限りではない。

内 訳 書

| 名 称 | 摘 要 | 数 量 | 単 位 | 単 価 | 金 額 | 備 考 |
|----------|---------|-----|-----|-----|-----|-----|
| A 直接工事費 | | 1.0 | 式 | | | |
| B 共通仮設費 | | 1.0 | 式 | | | |
| 純工事費 | | | | | | |
| C 現場管理費 | 法定福利費含む | 1.0 | 式 | | | |
| 工事原価 | | | | | | |
| D 一般管理費 | | 1.0 | 式 | | | |
| 工事価格 | | | | | | |
| E 消費税相当額 | 10% | 1.0 | 式 | | | |
| 総合計 | | | | | | |

大 山 町

内 訳 書

| 名 称 | 摘 要 | 数 量 | 単 位 | 単 価 | 金 額 | 備 考 |
|----------|------|-----|-----|-----|-----|--------------|
| A 直接工事費 | | | | | | |
| 1 電気設備工事 | 内訳別紙 | 1.0 | 式 | | | |
| | | | | | | |
| | | | | | | |
| | | | | | | |
| | | | | | | |
| | | | | | | |
| | | | | | | |
| | | | | | | |
| | | | | | | |
| | | | | | | |
| | | | | | | |
| | | | | | | |
| | | | | | | |
| | | | | | | |
| 計 | | | | | | 処分費除く () |

内 訳 書

| 名 称 | 摘 要 | 数 量 | 単 位 | 単 価 | 金 額 | 備 考 |
|------------|------|-----|-----|-----|-----|---------------|
| 2 電気設備工事 | | | | | | |
| ① 1階照明設備工事 | 内訳別紙 | 1.0 | 式 | | | |
| ② 2階照明設備工事 | ” | 1.0 | 式 | | | |
| ③ 屋外照明設備工事 | ” | 1.0 | 式 | | | |
| | | | | | | |
| | | | | | | |
| | | | | | | |
| | | | | | | |
| | | | | | | |
| | | | | | | |
| | | | | | | |
| | | | | | | |
| | | | | | | |
| | | | | | | |
| | | | | | | |
| 小計 | | | | | | 産廃処分除く () |

内 訳 書

| 名 称 | 摘 要 | 数 量 | 単 位 | 単 価 | 金 額 | 備 考 |
|--------------|------------|------|-----|-----|-----|---------|
| ① 1階照明設備工事 | | | | | | |
| □厨房 Q402 | ステンレス防雨防湿型 | 3.00 | 台 | | | 見積り*0.8 |
| K401 | 高湿用器具 防湿型 | 1.00 | 台 | | | 見積り*0.8 |
| K401ランプ | | 1.00 | 台 | | | 見積り*0.8 |
| 雑材消耗品費 | | 1.00 | 式 | | | 見積り*0.8 |
| 工費 | | 1.00 | 式 | | | 見積り |
| □検収室 J202 | 富士型 | 1.00 | 台 | | | 見積り*0.8 |
| 雑材消耗品費 | | 1.00 | 式 | | | 見積り*0.8 |
| 工費 | | 1.00 | 式 | | | 見積り |
| □便所 C18 | ダウンライト | 1.00 | 台 | | | 見積り*0.8 |
| 雑材消耗品費 | | 1.00 | 式 | | | 見積り*0.8 |
| 工費 | | 1.00 | 式 | | | 見積り |
| □食品庫 J202 | 富士型 | 1.00 | 台 | | | 見積り*0.8 |
| 雑材消耗品費 | | 1.00 | 式 | | | 見積り*0.8 |
| 工費 | | 1.00 | 式 | | | 見積り |
| □機械室 I401 | 反射笠 | 5.00 | 台 | | | 見積り*0.8 |

内 訳 書

| 名 称 | 摘 要 | 数 量 | 単 位 | 単 価 | 金 額 | 備 考 |
|--|-----------|------|-----|-----|-----|---------|
| I201 | | 1.00 | 台 | | | 見積り*0.8 |
| 雑材消耗品費 | | 1.00 | 式 | | | 見積り*0.8 |
| 工費 | | 1.00 | 式 | | | 見積り |
| <input type="checkbox"/> 特殊浴室 M402 | 直カバー付 防湿型 | 4.00 | 台 | | | 見積り*0.8 |
| M402ランプ | | 8.00 | 個 | | | 見積り*0.8 |
| 雑材消耗品費 | | 1.00 | 式 | | | 見積り*0.8 |
| 工費 | | 1.00 | 式 | | | 見積り |
| <input type="checkbox"/> 脱衣室 O402 | シーリングライト | 2.00 | 台 | | | 見積り*0.8 |
| O402ランプ | | 4.00 | 個 | | | 見積り*0.8 |
| Z13 | 非常灯 埋込式 | 1.00 | 台 | | | 見積り*0.8 |
| 雑材消耗品費 | | 1.00 | 式 | | | 見積り*0.8 |
| 工費 | | 1.00 | 式 | | | 見積り |
| <input type="checkbox"/> 健康チェック室 O402 | シーリングライト | 2.00 | 台 | | | 見積り*0.8 |
| O402ランプ | | 4.00 | 個 | | | 見積り*0.8 |
| Z13 | 非常灯 埋込式 | 1.00 | 台 | | | 見積り*0.8 |
| 雑材消耗品費 | | 1.00 | 式 | | | 見積り*0.8 |

大 山 町

内 訳 書

| 名 称 | 摘 要 | 数 量 | 単 位 | 単 価 | 金 額 | 備 考 |
|---------------|-----------|-------|-----|-----|-----|---------|
| 工費 | | 1.00 | 式 | | | 見積り |
| □1階廊下 h10 | シーリングライト | 4.00 | 台 | | | 見積り*0.8 |
| C27 | ダウンライト 浅型 | 14.00 | 台 | | | 見積り*0.8 |
| C27リニューアルプレート | | 14.00 | 個 | | | 見積り*0.8 |
| Z13 | 非常灯 埋込式 | 4.00 | 台 | | | 見積り*0.8 |
| X40 | 特殊大型誘導灯片面 | 1.00 | 台 | | | 見積り*0.8 |
| X40 表示板 左 | | 1.00 | 個 | | | 見積り*0.8 |
| X40リニューアルプレート | | 1.00 | 台 | | | 見積り*0.8 |
| Y20 | 中型誘導灯 両面 | 2.00 | 台 | | | 見積り*0.8 |
| Y20 表示板 左 | | 2.00 | 個 | | | 見積り*0.8 |
| Y20 表示板 右 | | 2.00 | 個 | | | 見積り*0.8 |
| Y20リニューアルプレート | | 2.00 | 個 | | | 見積り*0.8 |
| D40 | ブラケット | 2.00 | 台 | | | 見積り*0.8 |
| 雑材消耗品費 | | 1.00 | 式 | | | 見積り*0.8 |
| 工費 | | 1.00 | 式 | | | 見積り |
| □風除室 C27 | ダウンライト 浅型 | 2.00 | 台 | | | 見積り*0.8 |

大 山 町

内 訳 書

| 名 称 | 摘 要 | 数 量 | 単 位 | 単 価 | 金 額 | 備 考 |
|-------------------|-------------|-------|-----|-----|-----|---------|
| C27リニューアルプレート | | 2.00 | 個 | | | 見積り*0.8 |
| Z13 | 非常灯 埋込式 | 1.00 | 台 | | | 見積り*0.8 |
| 雑材消耗品費 | | 1.00 | 式 | | | 見積り*0.8 |
| 工費 | | 1.00 | 式 | | | 見積り |
| □軽作業室 F4023 中用 | 埋込 コンフォート | 4.00 | 台 | | | 見積り*0.8 |
| F4023 右用 | | 4.00 | 台 | | | 見積り*0.8 |
| F4023 左用 | | 4.00 | 台 | | | 見積り*0.8 |
| F4023 本体 | | 12.00 | 台 | | | 見積り*0.8 |
| Z13 | 非常灯 埋込式 | 1.00 | 台 | | | 見積り*0.8 |
| 雑材消耗品費 | | 1.00 | 式 | | | 見積り*0.8 |
| 工費 | | 1.00 | 式 | | | 見積り |
| □介護者教育室 H4032 | シーリング インバータ | 4.00 | 台 | | | 見積り*0.8 |
| Z13 | 非常灯 埋込式 | 1.00 | 台 | | | 見積り*0.8 |
| Z'13 | 非常灯 埋込式 | 1.00 | 台 | | | 見積り*0.8 |
| C18 | ダウンライト | 1.00 | 台 | | | 見積り*0.8 |
| K'201 | 笠なし | 1.00 | 台 | | | 見積り*0.8 |

大 山 町

内 訳 書

| 名 称 | 摘 要 | 数 量 | 単 位 | 単 価 | 金 額 | 備 考 |
|---------------|-------------|------|-----|-----|-----|---------|
| 雑材消耗品費 | | 1.00 | 式 | | | 見積り*0.8 |
| 工費 | | 1.00 | 式 | | | 見積り |
| □宿直室 G4023 | ペンダント インバータ | 1.00 | 台 | | | 見積り*0.8 |
| Z20 | 非常灯 埋込型 | 1.00 | 台 | | | 見積り*0.8 |
| 雑材消耗品費 | | 1.00 | 式 | | | 見積り*0.8 |
| 工費 | | 1.00 | 式 | | | 見積り |
| □倉庫 J401 | 富士型 | 1.00 | 台 | | | 見積り*0.8 |
| 雑材消耗品費 | | 1.00 | 式 | | | 見積り*0.8 |
| 工費 | | 1.00 | 式 | | | 見積り |
| □女子便所 C18 | ダウンライト | 7.00 | 台 | | | 見積り*0.8 |
| e60 | ダウンライト | 1.00 | 台 | | | 見積り*0.8 |
| g18 | ブラケット | 2.00 | 台 | | | 見積り*0.8 |
| 雑材消耗品費 | | 1.00 | 式 | | | 見積り*0.8 |
| 工費 | | 1.00 | 式 | | | 見積り |
| □湯沸室 J202 | 富士型 | 1.00 | 台 | | | 見積り*0.8 |
| K151 | 流し元灯 | 1.00 | 台 | | | 見積り*0.8 |

大 山 町

内 訳 書

| 名 称 | 摘 要 | 数 量 | 単 位 | 単 価 | 金 額 | 備 考 |
|--------------------|------------|------|-----|-----|-----|---------|
| 雑材消耗品費 | | 1.00 | 式 | | | 見積り*0.8 |
| 工費 | | 1.00 | 式 | | | 見積り |
| □カウンセリング室 E554 | 埋込パネル付き | 1.00 | 台 | | | 見積り*0.8 |
| Z13 | 非常灯 埋込 | 1.00 | 台 | | | 見積り*0.8 |
| 雑材消耗品費 | | 1.00 | 式 | | | 見積り*0.8 |
| 工費 | | 1.00 | 式 | | | 見積り |
| □食堂・トレーニング室 Z13 | 非常灯 埋込 | 5.00 | 台 | | | 見積り*0.8 |
| Z'13 | 非常灯 埋込 | 1.00 | 台 | | | 見積り*0.8 |
| f27 | ダウンライト角 浅型 | 4.00 | 台 | | | 見積り*0.8 |
| X20 | 中型 誘導灯片面 | 1.00 | 台 | | | 見積り*0.8 |
| X20表示板 | | 1.00 | 個 | | | 見積り*0.8 |
| X20リニューアルプレート | | 1.00 | 個 | | | 見積り*0.8 |
| u1 | ダウンライト | 2.00 | 台 | | | 見積り*0.8 |
| e1 | スリムベース | 2.00 | 台 | | | 見積り*0.8 |
| Y20 | 中型 誘導灯両面 | 1.00 | 台 | | | 見積り*0.8 |
| Y20 表示板左 | | 1.00 | 個 | | | 見積り*0.8 |

大 山 町

内 訳 書

| 名 称 | 摘 要 | 数 量 | 単 位 | 単 価 | 金 額 | 備 考 |
|----------------|-------------|------|-----|-----|-----|---------|
| Y20 表示板右 | | 1.00 | 個 | | | 見積り*0.8 |
| Y20 吊具 | | 1.00 | 個 | | | 見積り*0.8 |
| C'18 | | 2.00 | 台 | | | 見積り*0.8 |
| b205 | | 4.00 | 台 | | | 見積り*0.8 |
| 雑材消耗品費 | | 1.00 | 式 | | | 見積り*0.8 |
| 工費 | | 1.00 | 式 | | | 見積り |
| □休養室 P402 | シーリング インバータ | 3.00 | 台 | | | 見積り*0.8 |
| Z13 | 非常灯 埋込 | 1.00 | 台 | | | 見積り*0.8 |
| 雑材消耗品費 | | 1.00 | 式 | | | 見積り*0.8 |
| 工費 | | 1.00 | 式 | | | 見積り |
| □身障者便所 V272 | ダウンライト角形 | 2.00 | 台 | | | 見積り*0.8 |
| d10 | | 2.00 | 台 | | | 見積り*0.8 |
| d10 パネル | | 2.00 | 個 | | | 見積り*0.8 |
| d10 金具 | | 2.00 | 個 | | | 見積り*0.8 |
| 雑材消耗品費 | | 1.00 | 式 | | | 見積り*0.8 |
| 工費 | | 1.00 | 式 | | | 見積り |

大 山 町

内 訳 書

| 名 称 | 摘 要 | 数 量 | 単 位 | 単 価 | 金 額 | 備 考 |
|----------------|--------------|------|-----|-----|-----|---------|
| □男子便所 C18 | ダウンライト | 7.00 | 台 | | | 見積り*0.8 |
| g18 | ブラケット | 2.00 | 台 | | | 見積り*0.8 |
| 雑材消耗品費 | | 1.00 | 式 | | | 見積り*0.8 |
| 工費 | | 1.00 | 式 | | | 見積り |
| □脱衣室(1) aa1 | シーリング防湿防雨型 | 1.00 | 台 | | | 見積り*0.8 |
| N301 | シーリング防湿防雨型 | 1.00 | 台 | | | 見積り*0.8 |
| N151 | シーリング防湿防雨型 | 1.00 | 台 | | | 見積り*0.8 |
| K101 | ブラケット防湿防雨型 | 1.00 | 台 | | | 見積り*0.8 |
| 雑材消耗品費 | | 1.00 | 式 | | | 見積り*0.8 |
| 工費 | | 1.00 | 式 | | | 見積り |
| □浴室(1) N201 | シーリング防湿防雨型 | 2.00 | 台 | | | 見積り*0.8 |
| R401 | ウォールライト防湿防雨型 | 2.00 | 台 | | | 見積り*0.8 |
| 雑材消耗品費 | | 1.00 | 式 | | | 見積り*0.8 |
| 工費 | | 1.00 | 式 | | | 見積り |
| □脱衣室(2) aa1 | シーリング防湿防雨型 | 1.00 | 台 | | | 見積り*0.8 |
| N301 | シーリング防湿防雨型 | 1.00 | 台 | | | 見積り*0.8 |

大 山 町

内 訳 書

| 名 称 | 摘 要 | 数 量 | 単 位 | 単 価 | 金 額 | 備 考 |
|---------------------|--------------|-------|-----|-----|-----|---------|
| N151 | シーリング防湿防雨型 | 1.00 | 台 | | | 見積り*0.8 |
| K101 | ブラケット防湿防雨型 | 1.00 | 台 | | | 見積り*0.8 |
| ii1 | シーリング防湿防雨型 | 3.00 | 台 | | | 見積り*0.8 |
| 雑材消耗品費 | | 1.00 | 式 | | | 見積り*0.8 |
| 工費 | | 1.00 | 式 | | | 見積り |
| □浴室(2) N201 | シーリング防湿防雨型 | 3.00 | 台 | | | 見積り*0.8 |
| R401 | ウォールライト防湿防雨型 | 1.00 | 台 | | | 見積り*0.8 |
| 雑材消耗品費 | | 1.00 | 式 | | | 見積り*0.8 |
| 工費 | | 1.00 | 式 | | | 見積り |
| □エレベーター機械室 K'401 | 片反射笠付 | 1.00 | 台 | | | 見積り*0.8 |
| K'401反射板 | | 1.00 | 個 | | | 見積り*0.8 |
| 雑材消耗品費 | | 1.00 | 式 | | | 見積り*0.8 |
| 工費 | | 1.00 | 式 | | | 見積り |
| □ロビー A565 | 深枠埋込式パネル | 1.00 | 台 | | | 見積り*0.8 |
| B604玉交換 | シーリング | 16.00 | 個 | | | 見積り*0.8 |
| Z13 | 非常灯 埋込 | 1.00 | 台 | | | 見積り*0.8 |

大 山 町

内 訳 書

| 名 称 | 摘 要 | 数 量 | 単 位 | 単 価 | 金 額 | 備 考 |
|----------------|-----------|------|-----|-----|-----|---------|
| 雑材消耗品費 | | 1.00 | 式 | | | 見積り*0.8 |
| 工費 | | 1.00 | 式 | | | 見積り |
| □ホール X40 | | 1.00 | 台 | | | 見積り*0.8 |
| X40 表示板 左 | | 1.00 | 個 | | | 見積り*0.8 |
| X40 リニューアルプレート | | 1.00 | 個 | | | 見積り*0.8 |
| Z13 | | 2.00 | 台 | | | 見積り*0.8 |
| 雑材消耗品費 | | 1.00 | 式 | | | 見積り*0.8 |
| 工費 | | 1.00 | 式 | | | 見積り |
| □下足室 F402 | 埋込 コンフォート | 2.00 | 台 | | | 見積り*0.8 |
| 雑材消耗品費 | | 1.00 | 式 | | | 見積り*0.8 |
| 工費 | | 1.00 | 式 | | | 見積り |
| □風除室 W27 | ダウンライト | 2.00 | 台 | | | 見積り*0.8 |
| W27 リニューアルプレート | | 2.00 | 個 | | | 見積り*0.8 |
| Z13 | 非常灯 埋込 | 1.00 | 台 | | | 見積り*0.8 |
| 雑材消耗品費 | | 1.00 | 式 | | | 見積り*0.8 |
| 工費 | | 1.00 | 式 | | | 見積り |

大 山 町

内 訳 書

| 名 称 | 摘 要 | 数 量 | 単 位 | 単 価 | 金 額 | 備 考 |
|--------------------|------------|------|-----|-----|-----|---------|
| □玄関 W'18 | ダウンライト 防雨型 | 8.00 | 台 | | | 見積り*0.8 |
| 雑材消耗品費 | | 1.00 | 式 | | | 見積り*0.8 |
| 工費 | | 1.00 | 式 | | | 見積り |
| □事務室 C27 | ダウンライト | 2.00 | 台 | | | 見積り*0.8 |
| C27 リニューアルプレート | | 2.00 | 個 | | | 見積り*0.8 |
| Z13 | | 2.00 | 台 | | | 見積り*0.8 |
| 雑材消耗品費 | | 1.00 | 式 | | | 見積り*0.8 |
| 工費 | | 1.00 | 式 | | | 見積り |
| □事務室(旧応接室) E363 | | 2.00 | 台 | | | 見積り*0.8 |
| Z13 | | 1.00 | 台 | | | 見積り*0.8 |
| 雑材消耗品費 | | 1.00 | 式 | | | 見積り*0.8 |
| 工費 | | 1.00 | 式 | | | 見積り |
| | | | | | | |
| | | | | | | |
| | | | | | | |
| 小計 | | | | | | |

大 山 町

内 訳 書

| 名 称 | 摘 要 | 数 量 | 単 位 | 単 価 | 金 額 | 備 考 |
|---------------|-----------|-------|-----|-----|-----|---------|
| ② 2階照明設備工事 | | | | | | |
| □床 K'401 | 笠なし | 3.00 | 台 | | | 見積り*0.8 |
| 雑材消耗品費 | | 1.00 | 式 | | | 見積り*0.8 |
| 工費 | | 1.00 | 式 | | | 見積り |
| □ステージ J402 | 富士型 | 11.00 | 台 | | | 見積り*0.8 |
| Z13 | 非常灯 埋込 | 1.00 | 台 | | | 見積り*0.8 |
| 雑材消耗品費 | | 1.00 | 式 | | | 見積り*0.8 |
| 工費 | | 1.00 | 式 | | | 見積り |
| □バルコニー W18 | ダウンライト防雨型 | 8.00 | 台 | | | 見積り*0.8 |
| 雑材消耗品費 | | 1.00 | 式 | | | 見積り*0.8 |
| 工費 | | 1.00 | 式 | | | 見積り |
| □倉庫2 J401 | 富士型 | 2.00 | 台 | | | 見積り*0.8 |
| 雑材消耗品費 | | 1.00 | 式 | | | 見積り*0.8 |
| 工費 | | 1.00 | 式 | | | 見積り |
| □女子便所 C'18 | ダウンライト | 9.00 | 台 | | | 見積り*0.8 |
| g18 | ブラケット | 3.00 | 台 | | | 見積り*0.8 |

大 山 町

内 訳 書

| 名 称 | 摘 要 | 数 量 | 単 位 | 単 価 | 金 額 | 備 考 |
|-------------------|----------|-------|-----|-----|-----|---------|
| e60 | ダウンライト | 1.00 | 台 | | | 見積り*0.8 |
| 雑材消耗品費 | | 1.00 | 式 | | | 見積り*0.8 |
| 工費 | | 1.00 | 式 | | | 見積り |
| □倉庫(1) J401 | 富士型 | 1.00 | 台 | | | 見積り*0.8 |
| 雑材消耗品費 | | 1.00 | 式 | | | 見積り*0.8 |
| 工費 | | 1.00 | 式 | | | 見積り |
| □会議室 L205 | シーリング 和風 | 16.00 | 台 | | | 見積り*0.8 |
| T70 | ダウンスポット | 2.00 | 台 | | | 見積り*0.8 |
| T70 電源ユニット | | 2.00 | 台 | | | 見積り*0.8 |
| T70 リニューアルプレート | | 2.00 | 個 | | | 見積り*0.8 |
| Z'13 | 非常灯 埋込 | 6.00 | 台 | | | 見積り*0.8 |
| X20 | 中型 誘導灯片面 | 6.00 | 台 | | | 見積り*0.8 |
| X20 表示板 左 | | 6.00 | 台 | | | 見積り*0.8 |
| X20 リニューアルプレート天井付 | | 3.00 | 個 | | | 見積り*0.8 |
| X20 リニューアルプレート壁付 | | 3.00 | 個 | | | 見積り*0.8 |
| S402 | 埋込 木調 | 16.00 | 台 | | | 見積り*0.8 |

大 山 町

内 訳 書

| 名 称 | 摘 要 | 数 量 | 単 位 | 単 価 | 金 額 | 備 考 |
|-----------------|------------|-------|-----|-----|-----|---------|
| 雑材消耗品費 | | 1.00 | 式 | | | 見積り*0.8 |
| 工費 | | 1.00 | 式 | | | 見積り |
| □廊下 C27 | ダウンライト 浅型 | 10.00 | 台 | | | 見積り*0.8 |
| C27 リニューアルプレート | | 10.00 | 個 | | | 見積り*0.8 |
| X'20 | 中型 誘導灯両面 | 1.00 | 台 | | | 見積り*0.8 |
| X'20 表示板左 | | 1.00 | 個 | | | 見積り*0.8 |
| X'20 表示板右 | | 1.00 | 個 | | | 見積り*0.8 |
| X'20 リニューアルプレート | | 1.00 | 個 | | | 見積り*0.8 |
| Y10 | 中型 廊下通路誘導灯 | 1.00 | 台 | | | 見積り*0.8 |
| Y10 表示板右 | | 1.00 | 個 | | | 見積り*0.8 |
| Y10 リニューアルプレート | | 1.00 | 個 | | | 見積り*0.8 |
| Z13 | 非常灯 埋込 | 4.00 | 台 | | | 見積り*0.8 |
| W4013 改修 | 埋込 | 3.00 | 本 | | | 見積り*0.8 |
| 雑材消耗品費 | | 1.00 | 式 | | | 見積り*0.8 |
| 工費 | | 1.00 | 式 | | | 見積り |
| □湯沸室 J202 | 富士型 | 2.00 | 台 | | | 見積り*0.8 |

大 山 町

内 訳 書

| 名 称 | 摘 要 | 数 量 | 単 位 | 単 価 | 金 額 | 備 考 |
|----------------|----------|-------|-----|-----|-----|---------|
| K151 | | 1.00 | 台 | | | 見積り*0.8 |
| 雑材消耗品費 | | 1.00 | 式 | | | 見積り*0.8 |
| 工費 | | 1.00 | 式 | | | 見積り |
| □階段 Z363 | 階段通路誘導灯 | 1.00 | 台 | | | 見積り*0.8 |
| Z401 | 階段通路誘導灯 | 2.00 | 台 | | | 見積り*0.8 |
| 雑材消耗品費 | | 1.00 | 式 | | | 見積り*0.8 |
| 工費 | | 1.00 | 式 | | | 見積り |
| 作業用足場 | | 1.00 | 式 | | | 見積り*0.8 |
| □ホール U962 | 直付 | 6.00 | 台 | | | 見積り*0.8 |
| C718 | ダウンライト | 12.00 | 台 | | | 見積り*0.8 |
| Z13 | 非常灯 埋込 | 1.00 | 台 | | | 見積り*0.8 |
| X20 | 中型 誘導灯片面 | 1.00 | 台 | | | 見積り*0.8 |
| X20 表示板左 | | 1.00 | 個 | | | 見積り*0.8 |
| X20 リニューアルプレート | | 1.00 | 個 | | | 見積り*0.8 |
| D40 | ブラケット | 2.00 | 台 | | | 見積り*0.8 |
| 雑材消耗品費 | | 1.00 | 式 | | | 見積り*0.8 |

大 山 町

内 訳 書

| 名 称 | 摘 要 | 数 量 | 単 位 | 単 価 | 金 額 | 備 考 |
|--|--------|------|-----|-----|-----|---------|
| 工費 | | 1.00 | 式 | | | 見積り |
| <input type="checkbox"/> 身障者便所 V272 | ダウンライト | 1.00 | 台 | | | 見積り*0.8 |
| d10 | | 2.00 | 台 | | | 見積り*0.8 |
| d10 パネル | | 2.00 | 個 | | | 見積り*0.8 |
| d10 金具 | | 2.00 | 個 | | | 見積り*0.8 |
| 雑材消耗品費 | | 1.00 | 式 | | | 見積り*0.8 |
| 工費 | | 1.00 | 式 | | | 見積り |
| <input type="checkbox"/> 男子便所 C'18 | ダウンライト | 8.00 | 台 | | | 見積り*0.8 |
| g18 | ブラケット | 3.00 | 台 | | | 見積り*0.8 |
| 雑材消耗品費 | | 1.00 | 式 | | | 見積り*0.8 |
| 工費 | | 1.00 | 式 | | | 見積り |
| | | | | | | |
| | | | | | | |
| | | | | | | |
| | | | | | | |
| 小計 | | | | | | |

大 山 町

内 訳 書

| 名 称 | 摘 要 | 数 量 | 単 位 | 単 価 | 金 額 | 備 考 |
|------------|----------|------|-----|-----|-----|--------------|
| ③ 屋外照明設備工事 | | | | | | |
| c13 光具のみ | アプローチライト | 6.00 | 台 | | | 見積り*0.8 |
| c13 ランプ | | 6.00 | 個 | | | 見積り*0.8 |
| 雑材消耗品費 | | 1.00 | 式 | | | 見積り*0.8 |
| 工費 | | 1.00 | 式 | | | 見積り |
| W100 | ポール街路灯 | 1.00 | 台 | | | 見積り*0.8 |
| 雑材消耗品費 | | 1.00 | 式 | | | 見積り*0.8 |
| 工費 | | 1.00 | 式 | | | 見積り |
| 高所作業者 | | 1.00 | 日 | | | 見積り |
| 産廃処分費 | 運搬含む | 1.00 | 式 | | | 見積り |
| | | | | | | |
| | | | | | | |
| | | | | | | |
| | | | | | | |
| | | | | | | |
| 小計 | | | | | | 処分費除く () |

大 山 町

福祉センターなかやまLED照明更新工事

設計図面

令和8年度

大山町

【工事仕様書】

1. 工事名称 福祉センターなかやまLED照明更新工事
2. 工事場所 西伯郡大山町赤坂
3. 工事概要 既存照明設備をLEDに更新する。
4. 共通仕様 図面記載のない事項については国土交通省大臣官房官庁営繕部監修の最新版公共建築工事標準仕様書(建築工事、設備工事及び電気工事編)、改修工事については最新版の公共建築改修工事標準仕様書(建築工事、設備工事及び電気工事編)による。
5. 特記仕様
 - 1) 工事の一部を第三者に請け負わせる場合は出来る限り町内業者と契約すること。ただし、適切に施工できる町内業者がない特殊な工事等を請け負わせる場合は、この限りではない。
 - 2) 工事の施工に先立ち、実施工程表、施工計画書、施工図等を提出し監督員の承諾を得ること。
 - 3) 施工時期については監督員と協議の上決定すること。
 - 4) 施設利用者の安全に配慮した施工計画とすること。

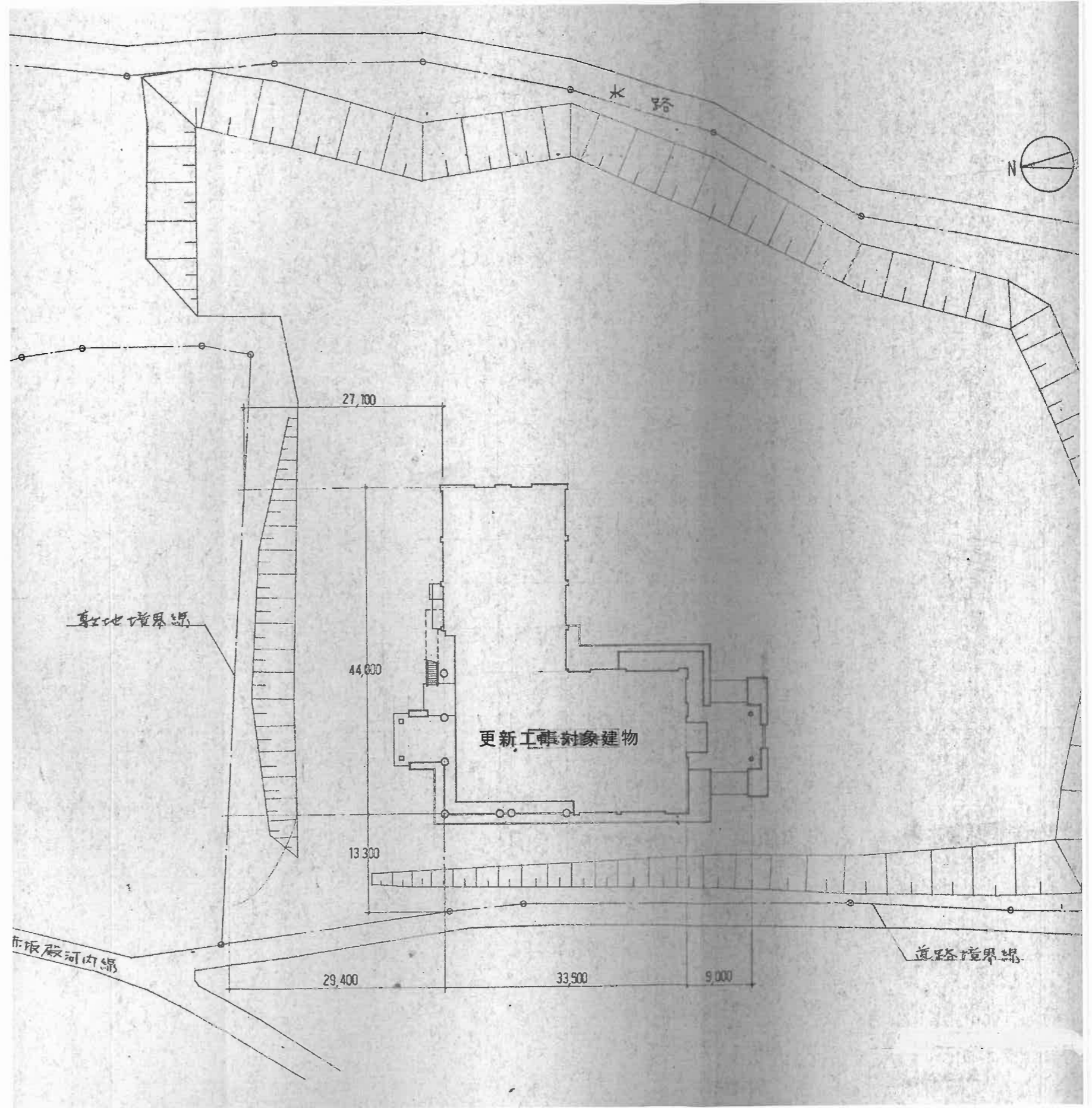

TITLE

福祉センターなかやまLED照明更新工事

NAME

配置図

SCALE

A3 1/600

※
※
※
※



大山町役場

鳥取県西伯郡大山町御来屋328

CHECK

DRAWING





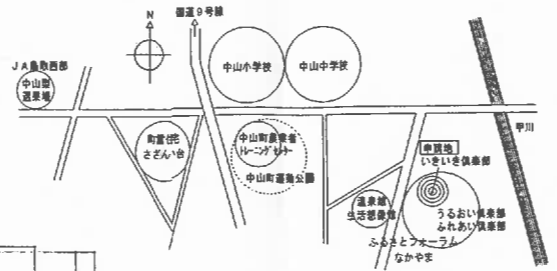
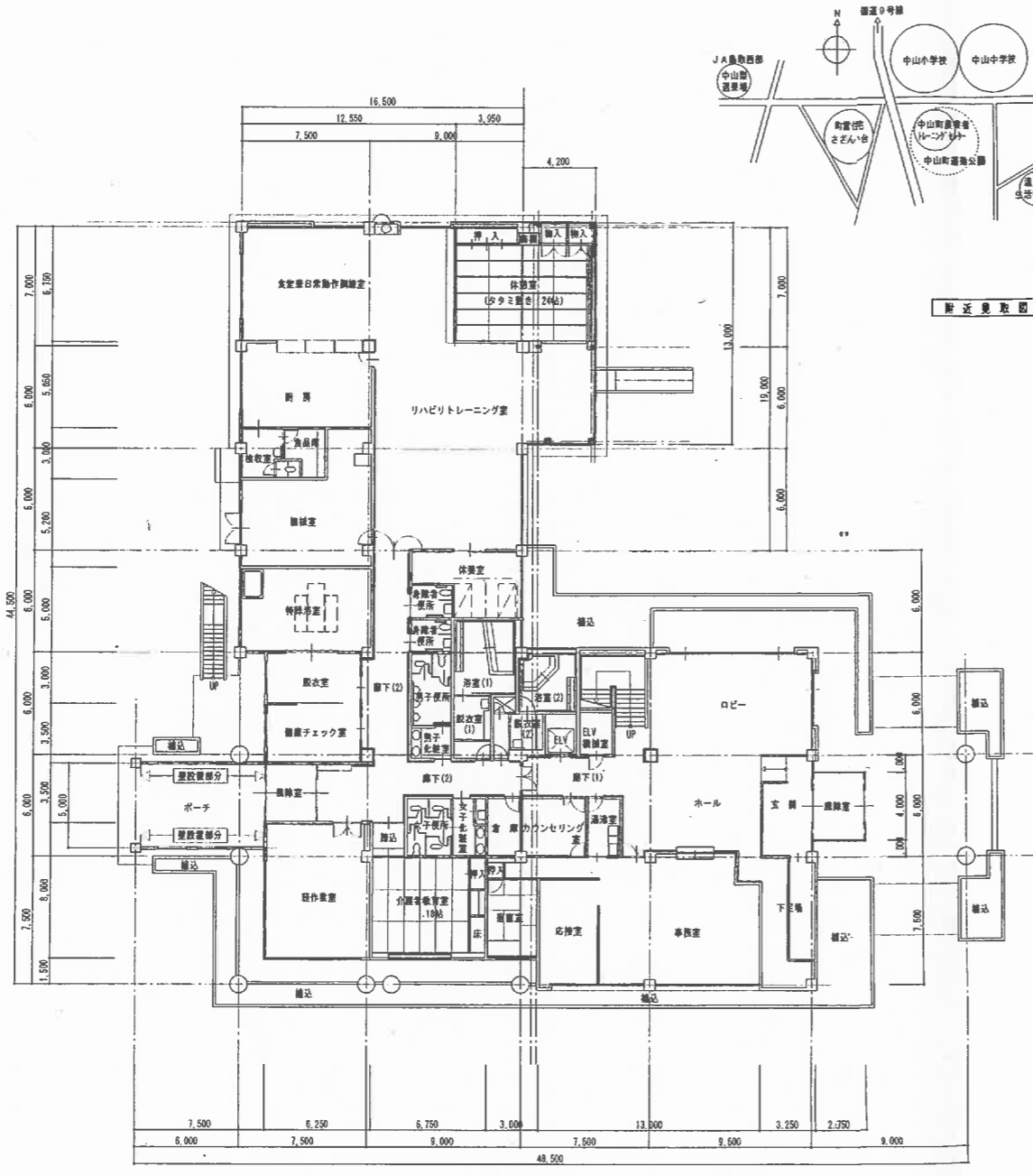

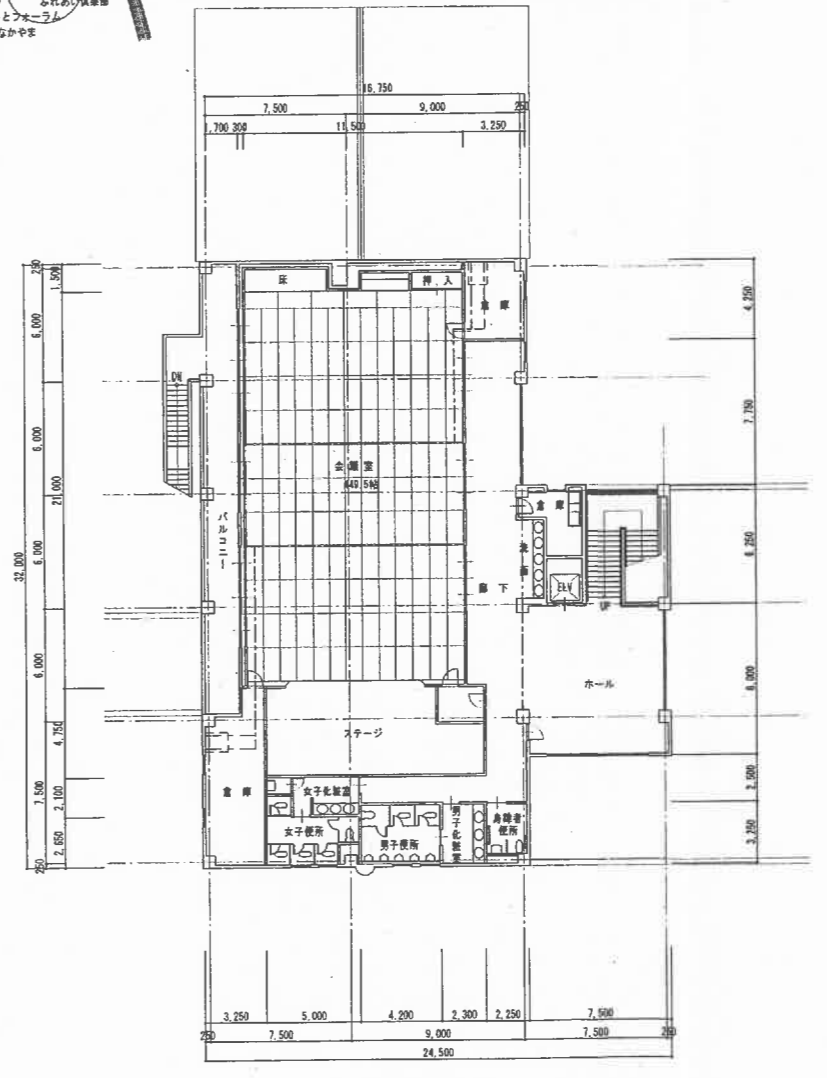

NO.

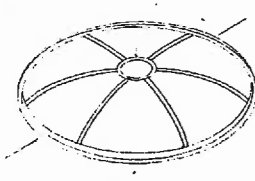
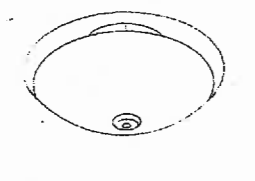
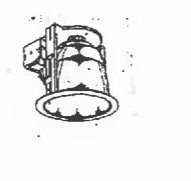
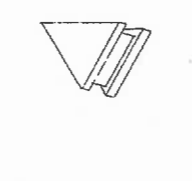
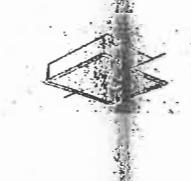
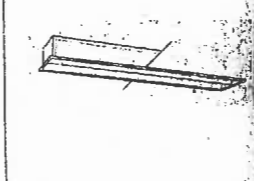
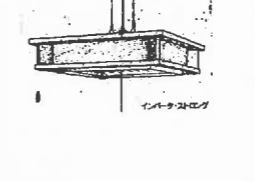
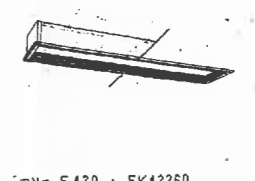
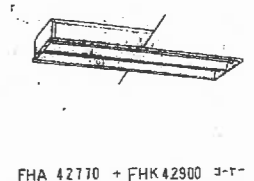
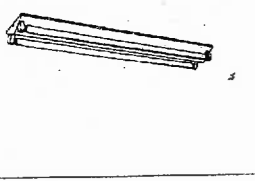
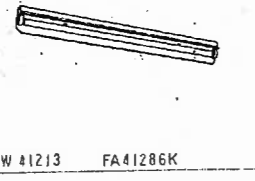
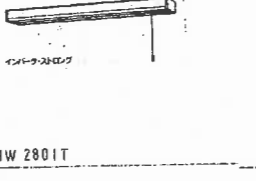
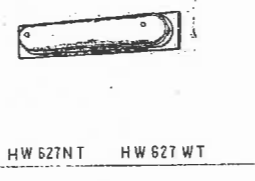
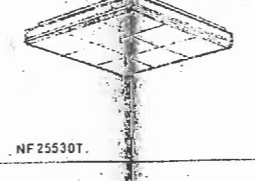
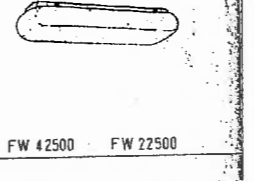
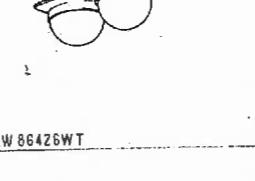
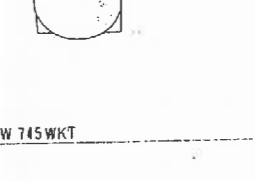
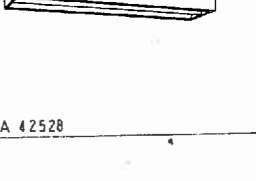

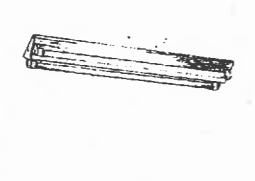
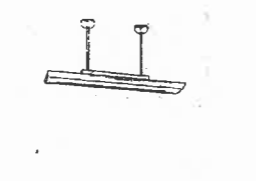
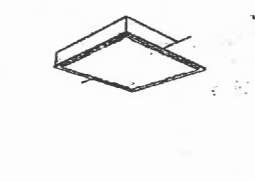
A-01

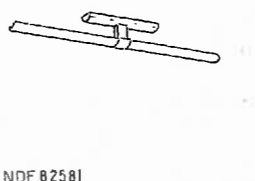
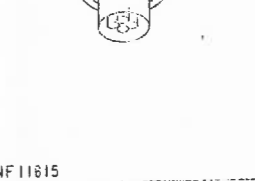
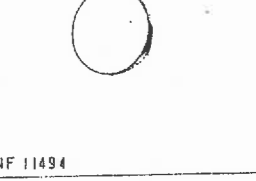
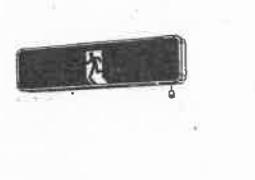

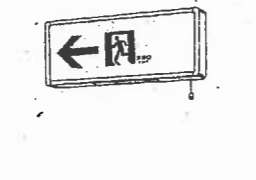
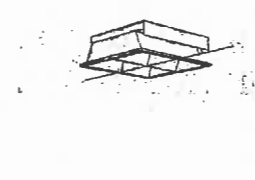
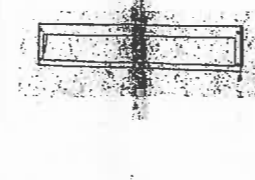
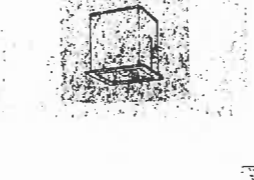
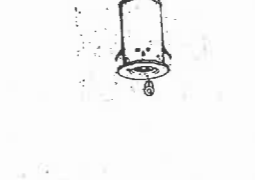
| 面積表 | | 面積表 | |
|----------|---------|------|---------|
| 床面積 | | 建築面積 | |
| 1階：既設部分 | 1027.61 | 既設部分 | 1183.52 |
| 1階：増築部分 | 54.60 | 増築部分 | 54.60 |
| ポーチ：増設部分 | 28.75 | | |
| 1階：計 | 1110.96 | | |
| 2階：既設部分 | 578.71 | 合計 | 1238.12 |
| 合計 | 1689.67 | | |

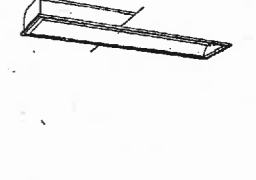

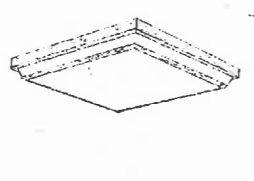
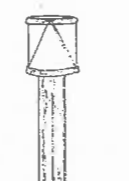
| | | | | | | | | |
|---|--|---|---|--|---|--|--|--|
| A 556 55W ₄₀ × 6 NF 56720 NF 54620  | G 604 JL60W × 4 LT57424  | C 27 27W ₄₀ C 13 13W ₄₀ NF 21686K NF 11684  | D 40 1L40W NL 80612BT  | E 554 55W ₄₀ × 4 E 363 36W ₄₀ × 3 NF 54735 NF 83735  | F 402 FL40W × 2 理込 C424  | S 4032 FL 40 × 32 W HD 8031  | H 402 FL 40W × 2 F40 F420 + FK42260  | I 402 FL40W × 2 FHA 42770 + FHK42900 3-1  |
| J 402 FL40W × 2 J 401 FL 40W × 1 J 202 FL 20W × 2 FW 41213 FA41286K  | K 401 FL 40W × 1 WP SUS K'401 FW 41213 FA41286K  | K 201 FL 20W × 1 HW 2801T  | K 101 FL 10 W K'101 HW 627NT HW 627 WT  | L 205 FL205 NF25530T  | M 402 FL40W × 2 M 202 FL20W × 2 FW 42500 FW 22500  | N 252 1L 25W × 2 LW 86426WT  | N 201 FL20W × 1 HW 745WKT  | O 401 FL 40W × 2 FA 42528  |
| P 402 FL 40W × 2 HA 8003T  | Q 402 FL 40W × 1 FW 42013  | Q 151 FL15W × 1 FW 11599  | R 554 55W ₄₀ × 4 NF 54770  | S 402 FL 40W × 2 NF 42623  | T 70 HF 70W × 1 NC 70320  | U 962 96W ₄₀ × 2 NOF 82581  | V 18 18W ₄₀ × 1 NF 11815  | W 18 18W ₄₀ × 1 NF 11494  |
| X 40 FL 40W × 1 FA 41958 (1.00)  | X 20 FL 20W × 1 X'20 FA 21958 FA21968 (1.00)  | Y 20 FL 20W × 1 Y'20  | Z 362 36W ₄₀ × 2 FF 32790 (0.50)  | Z 401 FL 40W × 1 FF 41791 (0.25)  | Z 20 1L 20W Z'20 LB 92753 700mm 28 625 LB 61970  | Z 13 1L 13W LB 61970  | W 100 HF 100W × 1 YA 34482 YK23080  | W 401 FL 40W × 1 FA 41680  |

| | | | |
|--|---|---|--|
| a5 L5W LB70013  | b205 F20W5 HA1955T  | C 100 L100W アソビライト-Y28PKT  | d10 F10W FA11930  |
|--|---|---|--|

注) 器具灯、非常灯は、全て 奥池内設置である。
器具は必ず点検

TITLE

福祉センターなかやまLED照明更新工事

NAME

既存照明リスト

SCALE

A3

※
※
※
※



大山町役場
鳥取県西伯郡大山町御来屋328

CHECK

DRAWING

NO.

E-01

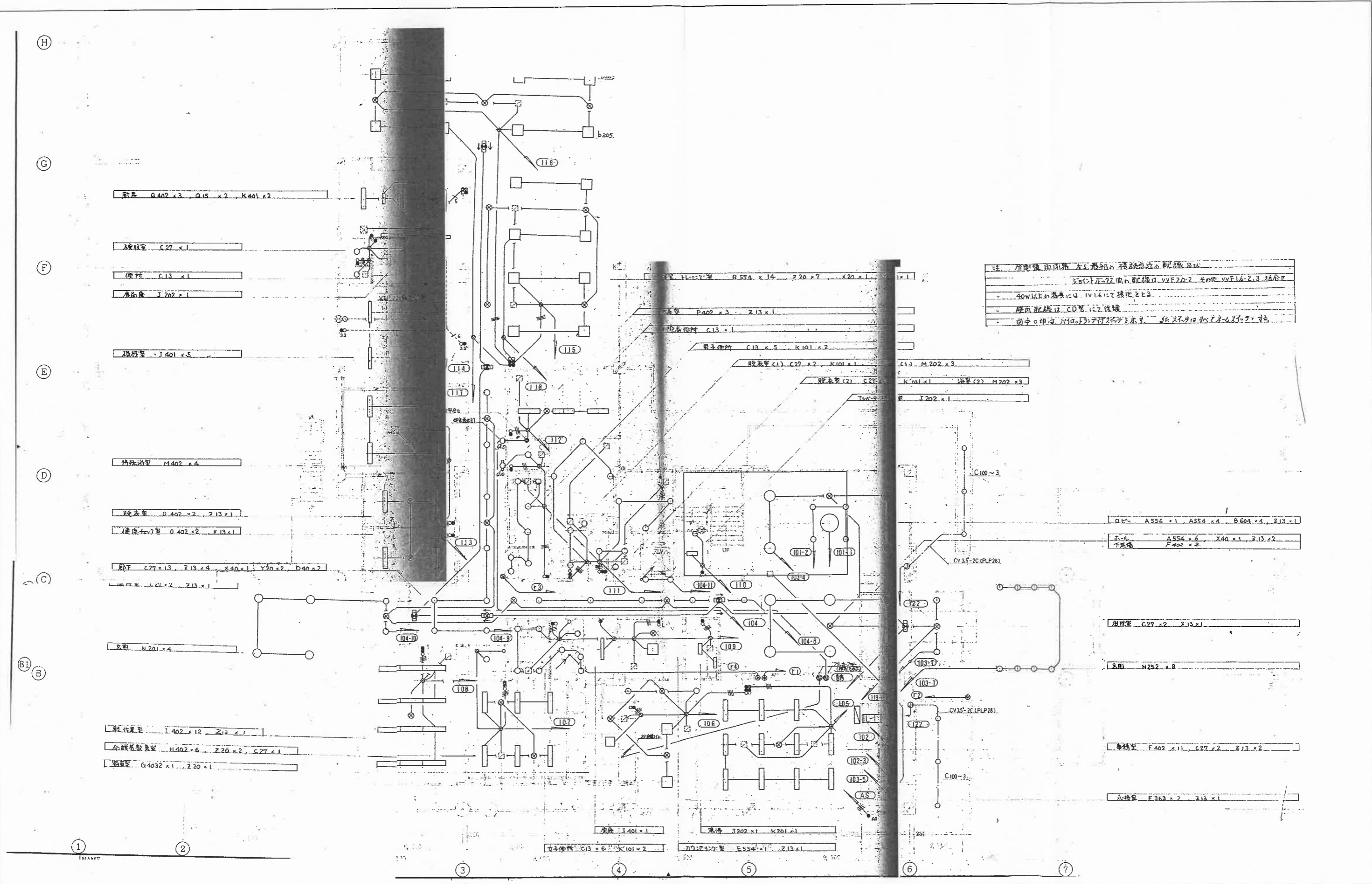

注: 1. 本図は、照明器具の取付位置を示す。取付位置は、必ずしもこの位置に限定されず、必要に応じて変更される。2. 40W以上の器具は、必ず接地を要する。3. 壁面配線は、必ず保護管で保護する。4. 図中の印は、必ずしもこの位置に限定されず、必要に応じて変更される。

| | | | | | | | |
|-------------------------------------|-----------------------------|--------------------------|------------------|---|-------|---------|--------------------|
| TITLE 福祉センターなかやまLED照明更新工事 | NAME 既存照明設備 1階平面図 | SCALE A3 1/200 | ※ ※ ※ ※ |  大山町役場 鳥取県西伯郡大山町御来屋328 | CHECK | DRAWING | NO. A-02 |
|-------------------------------------|-----------------------------|--------------------------|------------------|---|-------|---------|--------------------|

